

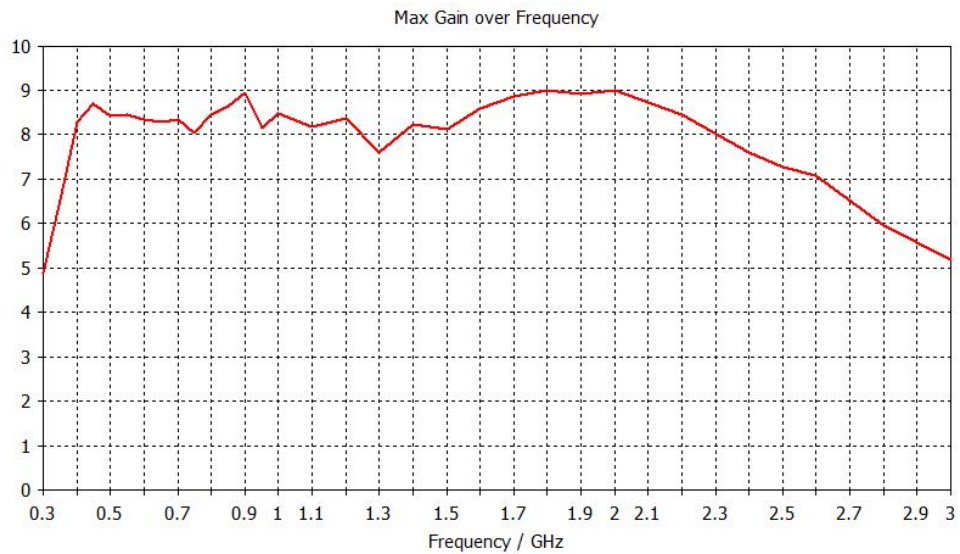

产品名称	400MHz-3GHz对数周期天线	编制部门	技术中心	版本修订	22-1
产品型号		文件标准号	JJANT-22-02-07		

### 一、技术指标

1. 频率：400MHz-3GHz
2. 尺寸：730mm×400mm×70mm
3. 驻波：≤2.5
4. 材料：铝
5. 接口：SMA-K
6. 增益曲线如下



### 二、方向图

3D:

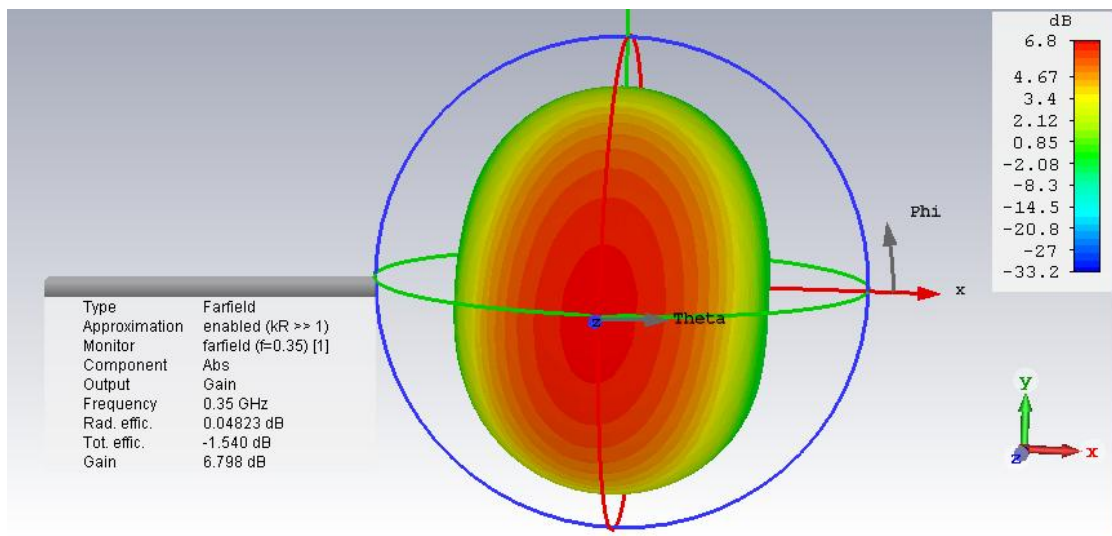



产品名称	400MHz-3GHz对数周期天线	编制部门	技术中心	版本修订	22-1
产品型号		文件标准号	JJANT-22-02-07		

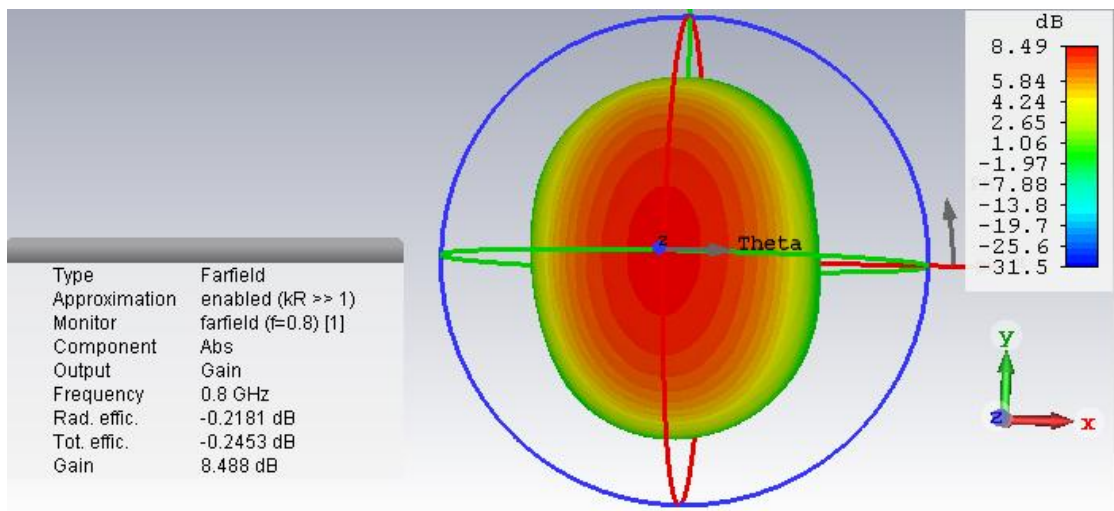
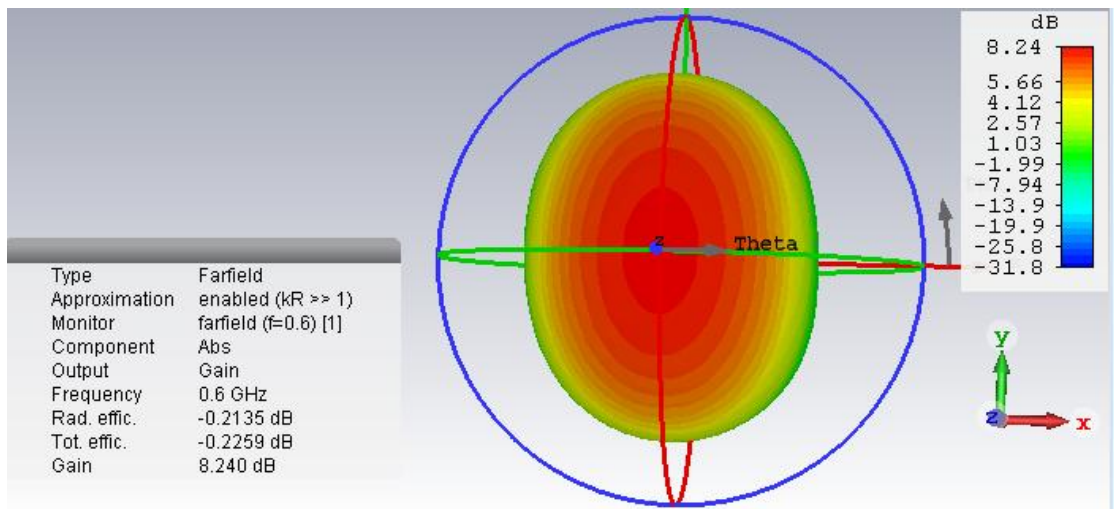
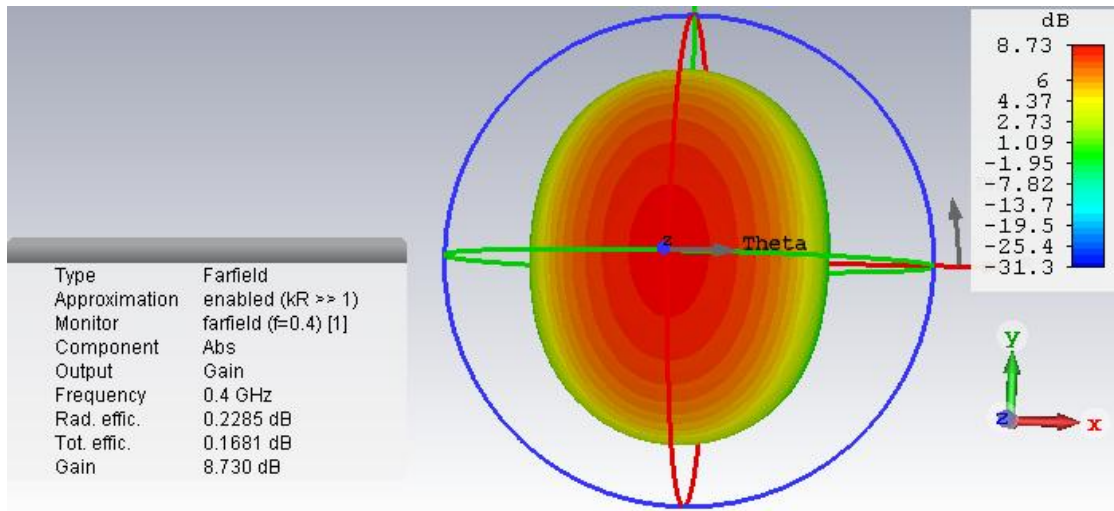



产品名称	400MHz-3GHz对数周期天线	编制部门	技术中心	版本修订	22-1
产品型号		文件标准号	JJANT-22-02-07		

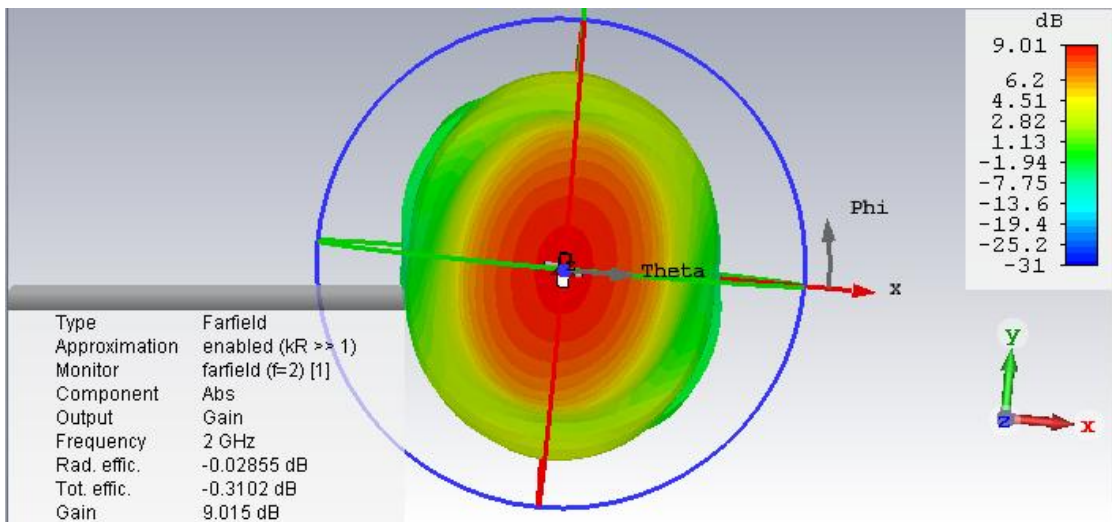
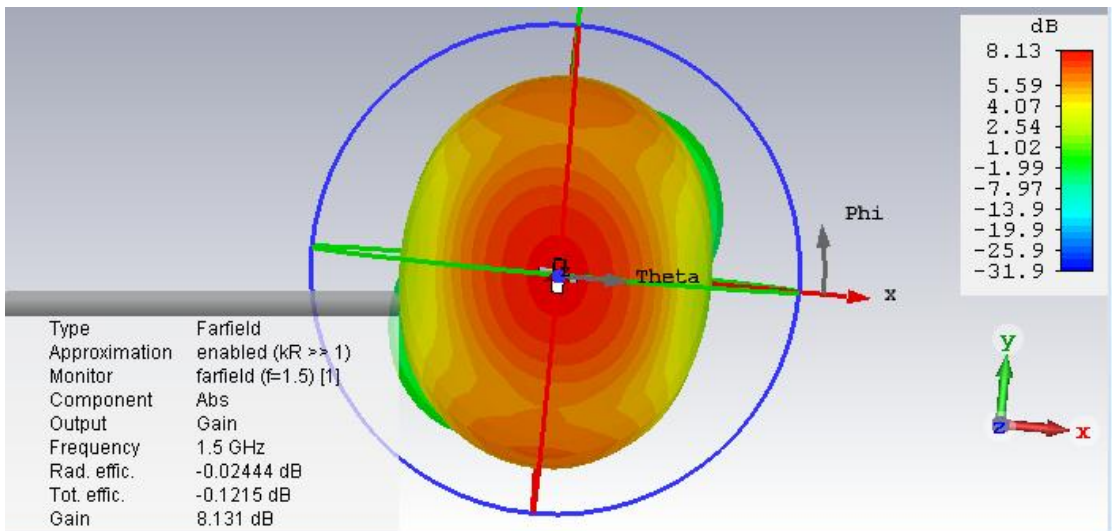
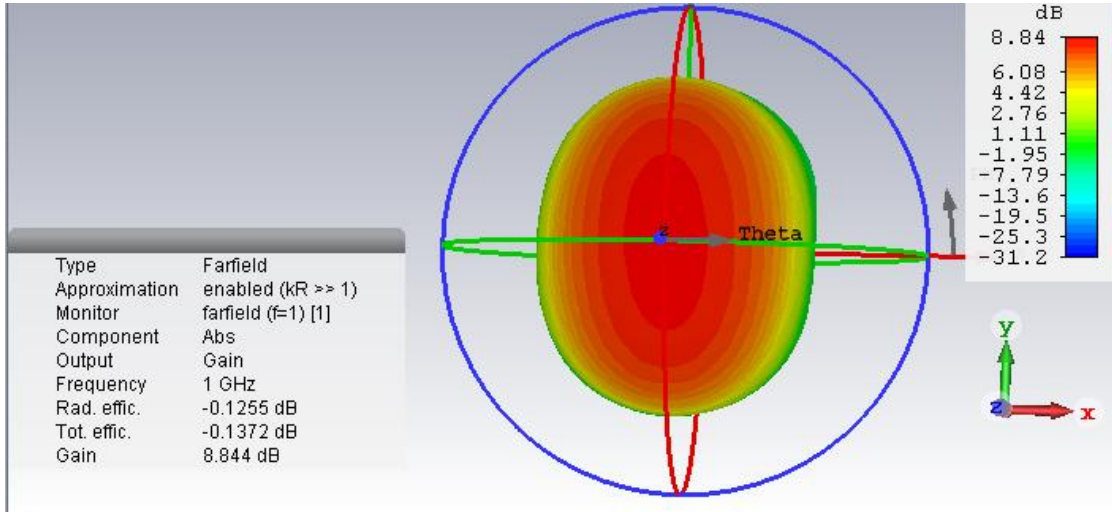



产品名称	400MHz-3GHz对数周期天线	编制部门	技术中心	版本修订	22-1
产品型号		文件标准号	JJANT-22-02-07		

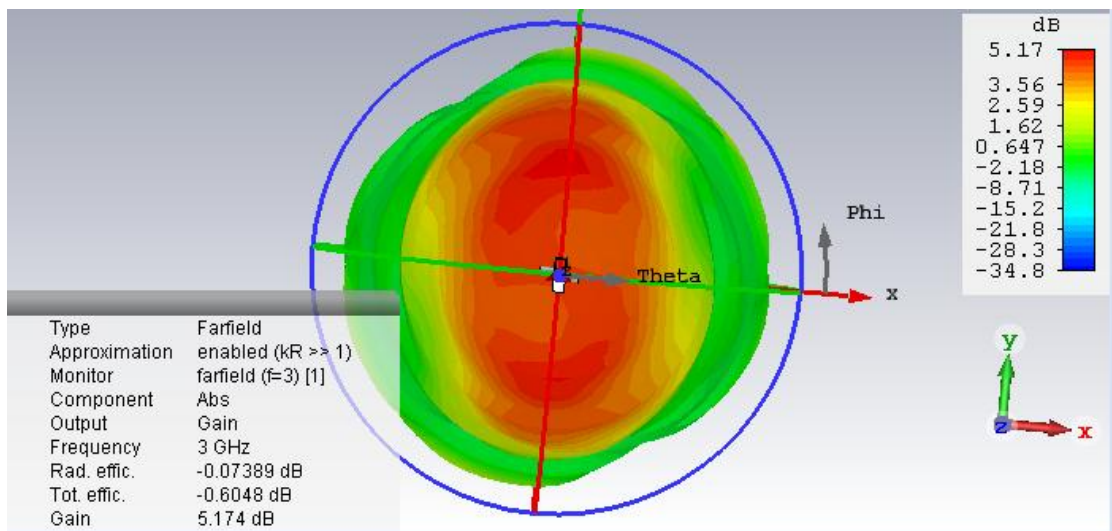
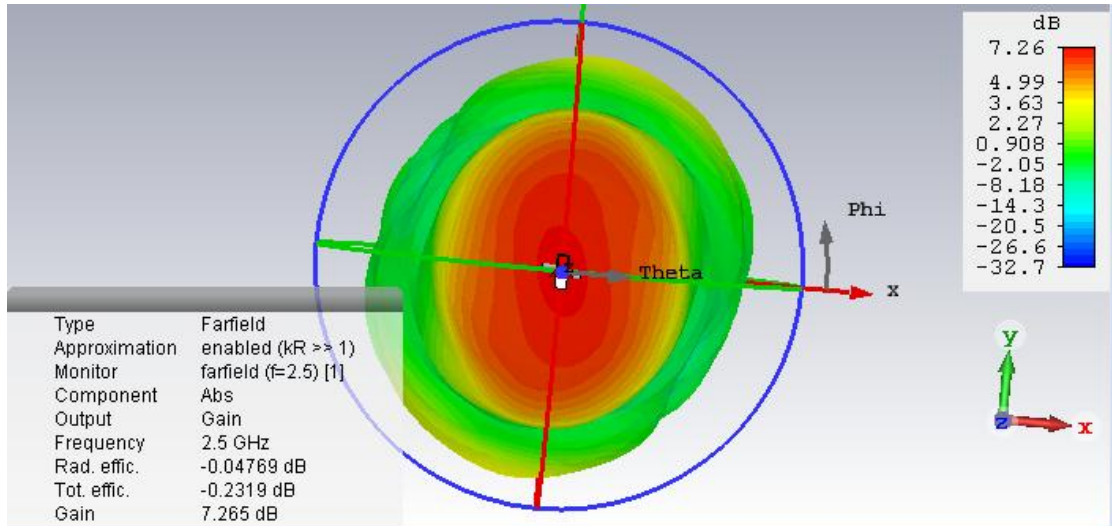



产品名称	400MHz-3GHz对数周期天线	编制部门	技术中心	版本修订	22-1
产品型号		文件标准号	JJANT-22-02-07		

### 三. 结构尺寸

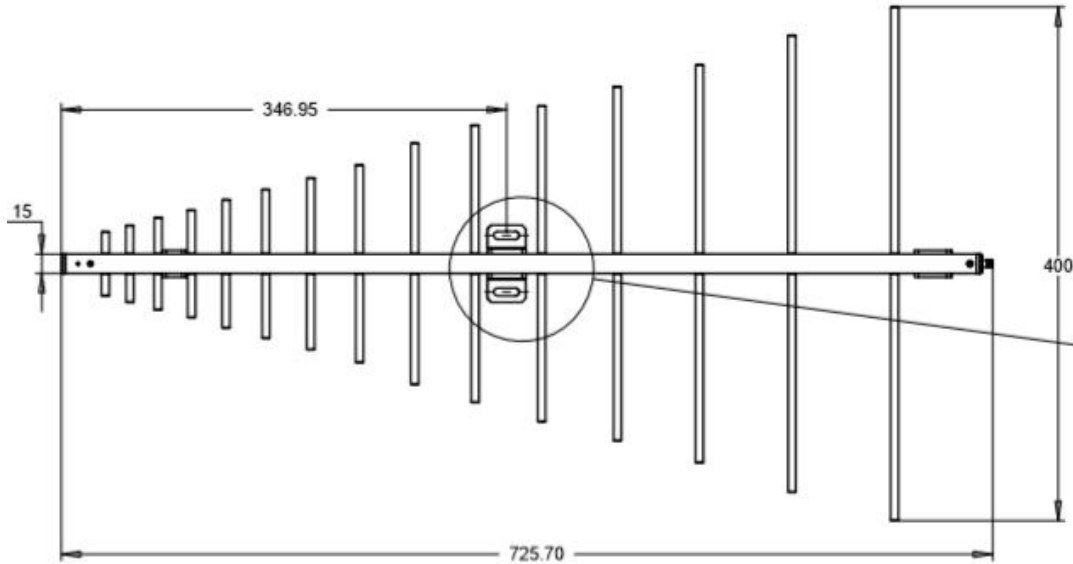

### 接口尺寸

